



Alumínium keretprofilok métersúlya	
Profil	kg/fm
TRZ1	0,28
TR15	0,42
TR4	0,48
TR3	0,54
TR12	0,41
AP06	0,46

A betétméret kiszámítása		
TRZ1	A=X-25 mm	B=Y-25 mm
TR15	A=X-5 mm	B=Y-5 mm
TR4	A=X-25 mm	B=Y-25 mm
TR3	A=X-93 mm	B=Y-93 mm
TR12	A=X-3 mm	B=Y-3 mm
AP06	A=X-81 mm	B=Y-81 mm

1600×600mm-es ajtó méretig vállalunk garanciát a keretek állékonyságáért.

Az alumínium keretek tulajdonságai

- Egyedi méretekben rendelhető, szerelésre kész állapotban
- Szálban is rendelhető
- Beüvegezve is rendelhető
- Gyártási határidő: 1 hét, üvegezve: 2 hét
- Kívánságra a szerkezeti megmunkálást is elvégezzük (pánthelyek kialakítása, szerelvények, fogantyúk furatainak elkészítése)
- Paszpartúrás keretek készítéséhez ajánlott távtartó gyűrű - lásd: 1.58. old.
- A keretek TITUS és SALICE pántokkal egyaránt szerelhetők
- A pánthelyek távolsága a saroktól min. 90 mm



Figyelem! A betétként alkalmazandó üveg, struktúrlémez vagy falemez vastagsága 4 mm!
A TR és AP alumínium keretek egyedi méretekben, szerelésre kész állapotban is rendelhetők.

1.54 • Alumínium keretprofilok



TRZ1 alumínium keretprofil

Szín: eloxált alumínium és inox
4,62 m-es szállban



eloxált alumínium	00000653000
inox	00000653010
Sarokelem	00000653950
TRUZ üvegbefogó profil	00000653900

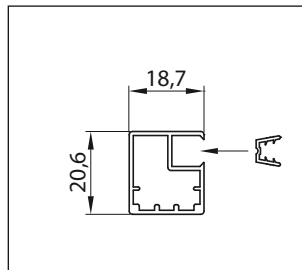

TR15 alumínium keretprofil

Szín: eloxált alumínium
4,62 m-es szállban



eloxált alumínium	00000653100
sarokelem	00000654911
TRUZ üvegbefogó profil	00000653900

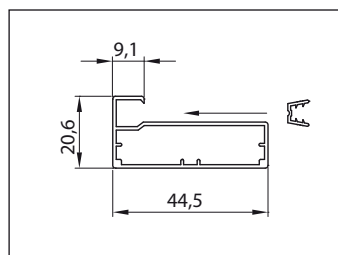



TR4 alumínium keretprofil

Szín: eloxált alumínium
4,62 m-es számban

eloxált alumínium	00000653150
sarokelem	00000654911
TRUR üvegbefogó profil	00000653910

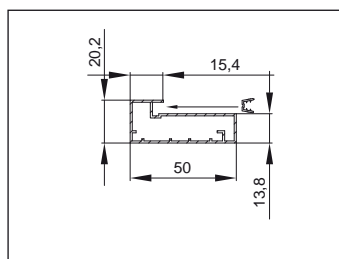
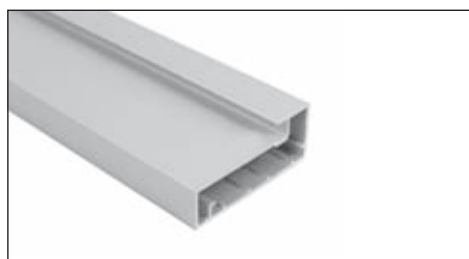

TR3 alumínium keretprofil

Szín: eloxált alumínium
4,62 m-es számban

eloxált alumínium	00000653170
sarokelem	00000654911
TRUR üvegbefogó profil	00000653910

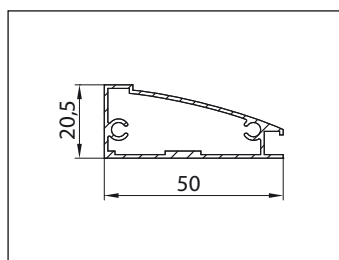

Figyelem! A betétként alkalmazandó üveg, struktúrlémez vagy falemez vastagsága 4 mm!
A TR és AP alumínium keretek egyedi méretekben, szerelésre kész állapotban is rendelhetők.

1.56 • Alumínium keretprofilok

1



TR12 alumínium keretprofil



Szín: eloxált alumínium
 4,62 m-es szálaban
 Beragasztott üveggel és anélkül is
 rendelhető.
 Csak nem átlátszó üveggel alkalmazható!

eloxált alumínium	00000653190
sarokelem	00000654911

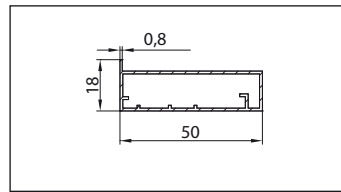

AP06 alumínium keretprofil

Szín: eloxált alumínium
 3m-es szálaban

eloxált alumínium	00000654001
sarokelem	00000654911
TRUZ üvegbefogó profil	00000653900

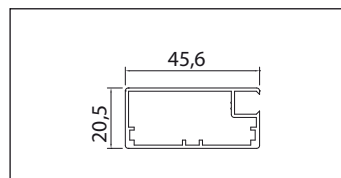
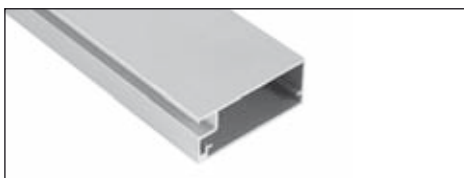



■ **Float** (sima üveg)



■ **Savmart**



■ **Master carre**



■ **Classic black**



■ **Dark brown**

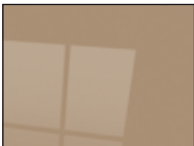

■ **Light brown**



■ **Metal blue**



■ **Luminous green**



■ **Dark red**



■ **Luminous red**



■ **Classic orange**

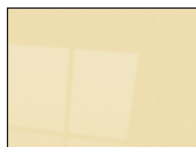

■ **Classic beige**

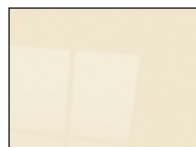

■ **Light beige**



■ **Soft white**



■ **F11 alumínium T-léc**

Szín: eloxált alumínium
18 mm vastag, lapszerkezetű ajtók
élezárásához. 3 fm-es szállban rendelhető.



00000650172

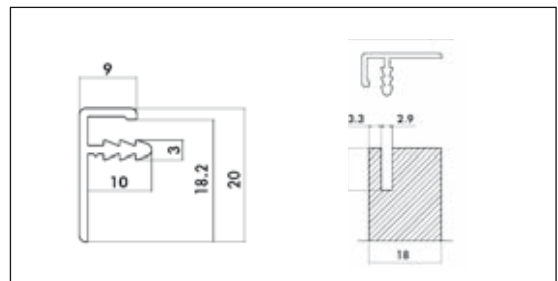

■ **F12 alumínium T-léc**

Szín: eloxált alumínium
18 mm vastag, lapszerkezetű ajtók
élezárásához. 3 fm-es szállban rendelhető.



00000650174

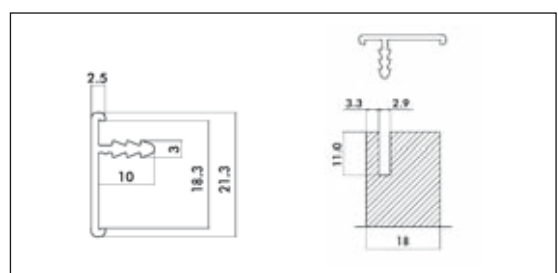

Figyelem! A betétként alkalmazandó üveg, struktúrlémez vagy falemez vastagsága 4 mm!
A TR és AP alumínium keretek egyedi méretekből, szerelésre kész állapotban is rendelhetők.

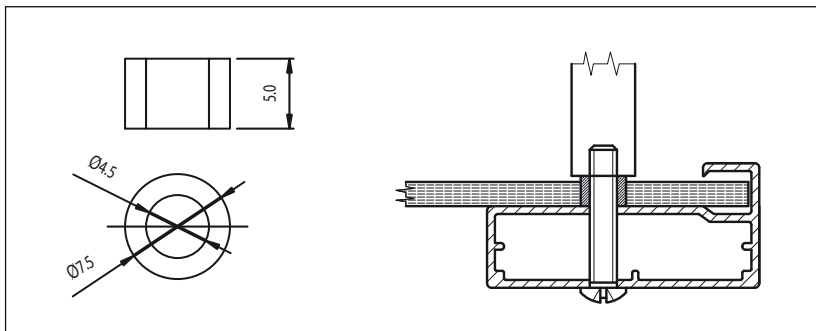

Alumínium távtartó

Megakadályozza az üveg megrepedését a fogantyú furatnál.

SAS 003, 007, 077, 008, 088, 877, 099 és TR4, 12, 15 keretekhez ajánljuk.

00000650181

Igény esetén a kereteket kialakított furatokkal szállítjuk. A gyártás pontos műszaki rajzot igényel.

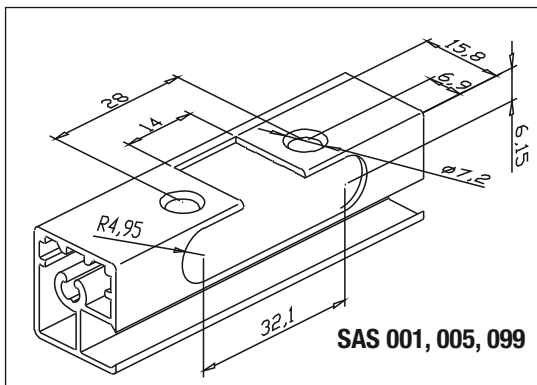

Alumínium keretprofilok métersúlya

Profil	kg/fm
SAS 001	0,318
SAS 003	0,538
SAS 005	0,308
SAS 006	0,559
SAS 007	0,745
SAS 099	0,267
SAS 011	0,154
SAS 012	0,138
SAS 020	0,297
SAS 031	0,410
SAS 088	0,700
SAS 1000	0,143
SAS 877	0,681
SAS 014	0,137

A pánthelyek kialakítása

A keskeny profillal készült keretek pánthelymarása:

A SAS 001, 005, 099 keretekhez C2Z6-os sorozatú SALICE speciális pántok alkalmazhatók, amelyek a 5.15. oldalon találhatóak.

A pánthoz a V283-115 önmetsző csavart ajánljuk. Méret: 3.5x9.5 mm

00103600600

A SAS 003, 006, 007, 088 és 877 profillal készült keretek pánthelyei 35 mm-es fázékátmérővel rendelkeznek.

A pánthelymarás furatának középvonala, a szélektől alapesetben 90 mm távolságra készül, de ettől eltérő távolságok is kérhetők.

A keretek 926 mm-es magasságtól három pánthelyfurattal készülnek. A pántok és fogantyúk nem tartozékok, külön rendelhetők.

A vágott betét éleit a zökkenőmentes szerelhetőség érdekében le kell sarkítani legalább 1,5 x 45°-os szögben.

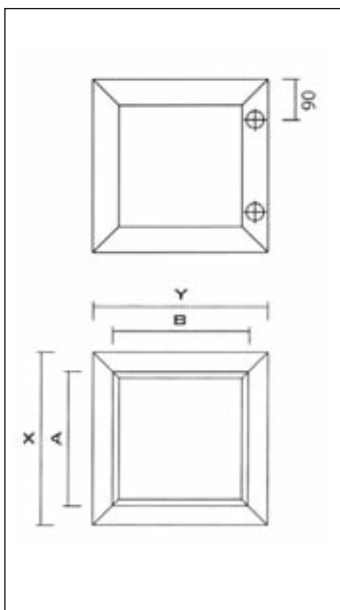

A betétméret kiszámítása		
SAS 001	A=X-25 mm	B=Y-25 mm
SAS 003	A=X-7 mm	B=Y-7 mm
SAS 005	A=X-26 mm	B=Y-26 mm
SAS 006	A=X-81 mm	B=Y-81 mm
SAS 007	A=X-7 mm	B=Y-7 mm
SAS 099	A=X-6 mm	B=Y-6 mm
SAS 031	A=X-43 mm	B=Y-43 mm
SAS 088	A=X-3 mm	B=Y-3 mm
SAS 877	A=X-5 mm	B=Y-5 mm
SAS 011	A=X-2.5 mm	B=Y-2.5 mm
SAS 012	A=X-3 mm	B=Y-3 mm

Cégünk csak az alábbi méretekig vállal felelősséget:

SAS profil	max. magasság (mm)	max. szélesség (mm)
003, 006, 007, 077, 088, 877	2300	600
001, 005, 099	1800	600



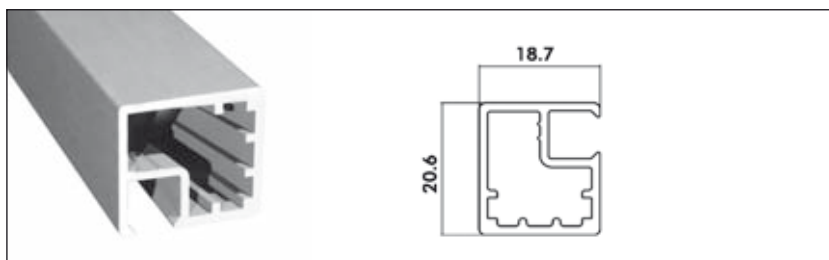

SAS 001 keretprofil

CGL (fényes alumínium), W (fehér) és EE (szálcsiszolt) felülettel is rendelhető.

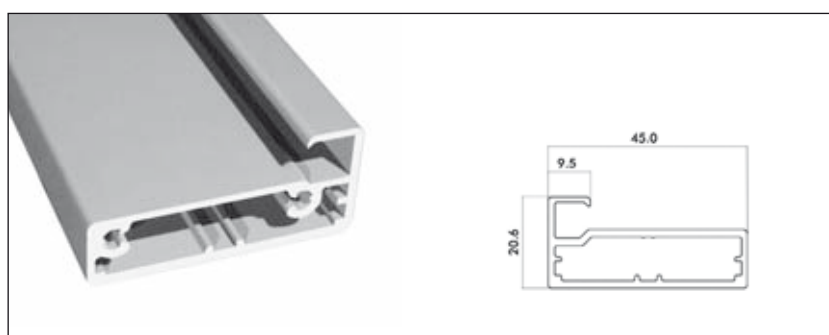

SAS 003 keretprofil

CGL (fényes alumínium) és EE (szálcsiszolt) felülettel is rendelhető.



Figyelem! A betétként alkalmazandó üveg, struktúrlémez vagy falemez vastagsága 4 mm!
A SAS alumínium profilokból (kivéve a 031) készített ajtók egyedi méreteiben rendelhetők.
A teljesítés határideje 1-2 hét, üvegezett ajtóknál 3-4 hét.

1.60 • Alumínium keretprofilok

1

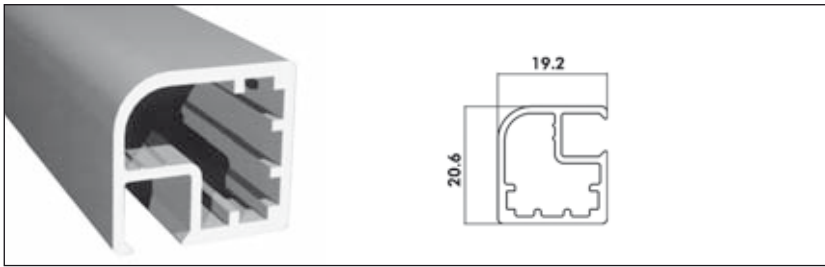

■ SAS 005 keretprofil

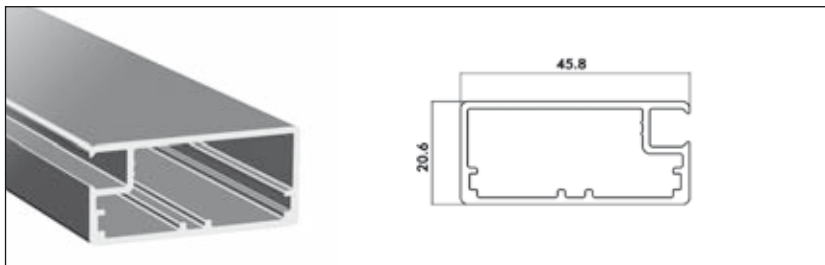

■ SAS 006 keretprofil



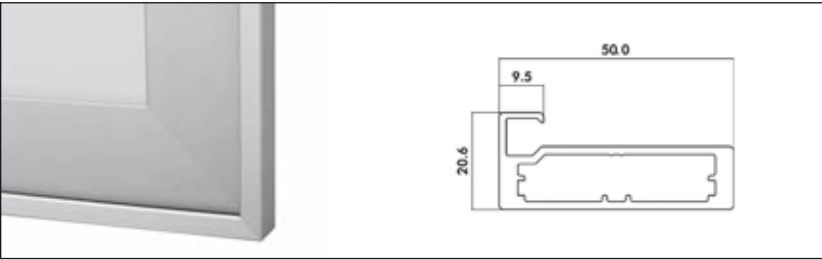

SAS 007 keretprofil

EE (szálcsiszolt) felülettel is rendelhető.

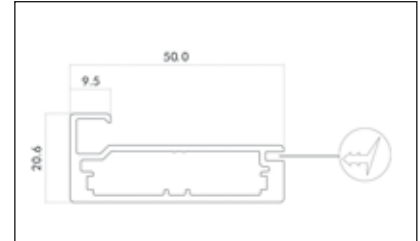

SAS 077 keretprofil

A gumiprofil megakadályozza a szennyeződés bejutását az üveg és a keretprofil közé.

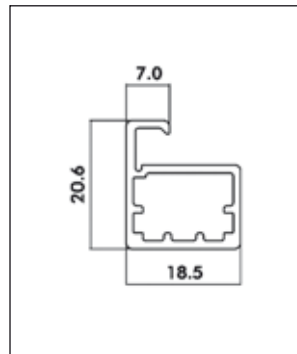

SAS 099 keretprofil

EE (szálcsiszolt) felülettel és C35 (fekete) színben is rendelhető.



SAS 020 keretosztó

A keretosztó a SAS 001-007 és a SAS 099 profilokkal építhető össze.

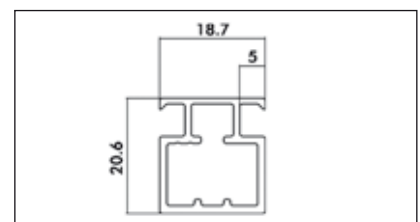
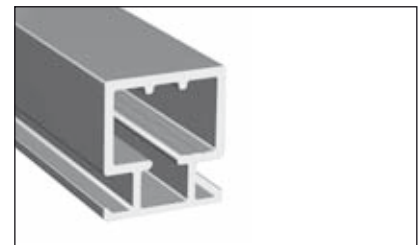

Figyelem! A betétként alkalmazandó üveg, struktúrlémez vagy falemez vastagsága 4 mm!
A SAS alumínium profilokból (kivéve a 031) készített ajtók egyedi méreteiben rendelhetők.
A teljesítés határideje 1-2 hét, üvegezett ajtóknál 3-4 hét.

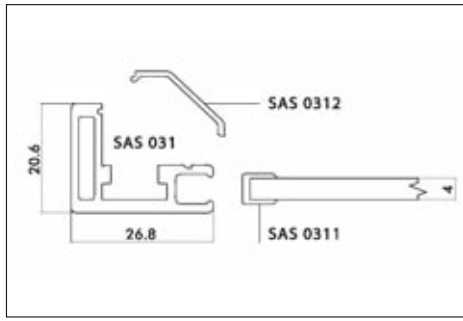

SAS 031 keretprofil

rendelhető: 3 fm-es szálaban

00000651000

SAS 0311 üvegbefogó profil

áttetsző műanyag, SAS 031-hez
rendelhető: 3 fm-es szálaban

00000651200

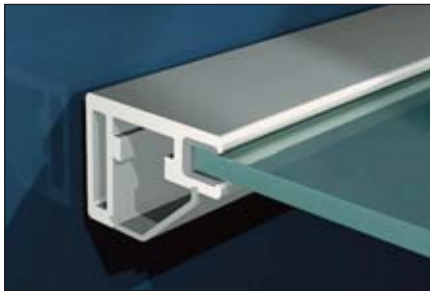

SAS 0312 takaróprofil

alumínium színű műanyag,
SAS 031-hez
rendelhető: 3 fm-es szálaban

00000651210



S17-1



S27-1

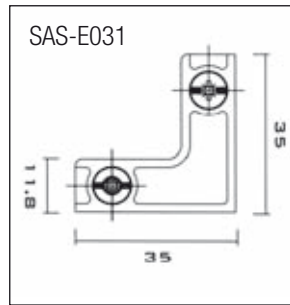

SAS-E031

S17-1 gyorszerelő ráútódó pánt

00002720000

S27-1 eurocsavaros pántalátét

00002720050

SAS-E031 sarokelem

00000651220 SAS 031-hez

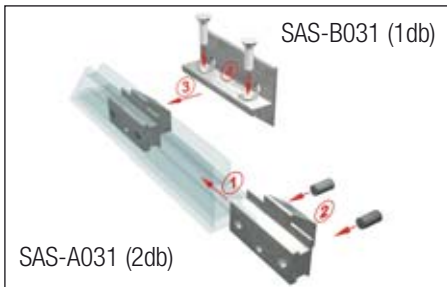

SAS-B031 (1db)

SAS-A031 (2db)



SAS 031 adapter szett

A két adapter együttes alkalmazásával lehetőség van felnyíló olló csatlakoztatására. A SAS A031 szett 2 db adaptert tartalmaz.

A szett tartalma:

SAS A031	00000651230
SAS B031	00000651240



1.



2.



3.



4.



5.

Az összeszerelés menete

A profil méretre vágása után a keretet a sarokelemekkel kell összeszerelni. A pánt tetszőleges helyre csúsztatható, majd ezt követi a műanyag alkatrészek pontos méretre vágása és behelyezése.

A keret tolóajtó készítésére nem alkalmas.

A betét méretének kiszámítása:
keret külméret - 43 mm





SAS 088 keretprofil

színes üvegbetétes
Beragasztott üveggel és anélkül is
rendelhető.

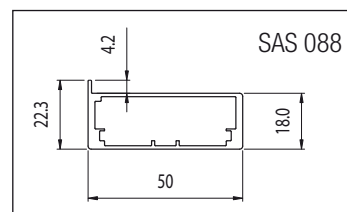

SAS 877 keretprofil

EE (szálcacsiszolt) felülettel is
rendelhető.

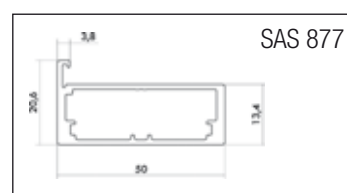

Figyelem! A betétként alkalmazandó üveg, struktúrlémez vagy falemez vastagsága 4 mm!
A SAS alumínium profilokból (kivéve a 031) készített ajtók egyedi méreteiben rendelhetők.
A teljesítés határideje 1-2 hét, üvegezett ajtóknál 3-4 hét.

1.64 • Alumínium keretprofilok • Üveg- és akril betétek SAS alumínium keretekhez

1



A Master Carre



B Master Linea

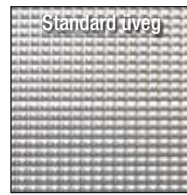

C Master Point



D3 Satino



E ablaküveg



F Screen



BT tükrő



LB2 szahara beige



LB3 kék



LB5 bordó



LB6 sötét beige



LB7 narancssárga



LB8 fekete



LB9 világosbarna



LB10 fehér



LB11 sötétbarna



ML10 fehér



ML12 mélyszürke



ML13 szürke



TRW Tree fehér



TRB Tree fekete

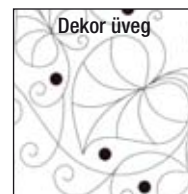

LW Liberty fehér



MV FH matt üveg
fehér dekor



KV FH ablaküveg
fehér dekor



MB FH matt üveg
fehér dekor



KB FH ablaküveg
fehér dekor



MB FK matt üveg
fekete dekor



KB FK ablaküveg
fekete dekor



AK1 átlátszó



AS2 szatinált



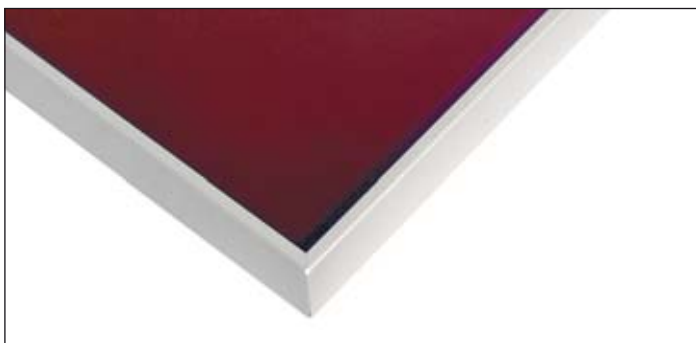

SAS 014 alumínium T-léc

20 mm vastag lapszerkezetű ajtók éllezárásához.
3 fm-es szállban rendelhető.

00000650178

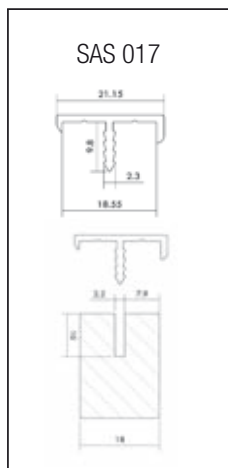
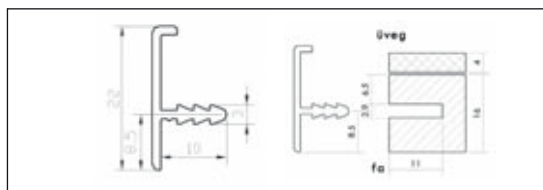

SAS 017 alumínium T-léc

18 mm vastag lapszerkezetű ajtók éllezárásához.
3 fm-es szállban rendelhető.

00000650177





■ SAS 1000 tolóajtó sín

(egyedi méretekben rendelhető 6 fm-ig)
Minden típusú SAS profilhoz használható
(a SAS 031 kivételével)

A tolóajtó vasalás részei:

- TGF görgő (alsó)
 - TGR rugós görgő (felső)
- (2-2 görgő a tolóajtó keret tartozéka).
Javasolt max. ajtóméret: 1 m².

Tolóajtó rendelése esetén a szerelvény a keretbe beépítésre kerül.

